



MAKS PRO - is a wireless security control panel designed to control the home security system. MAKS PRO supports connection of up to 200 devices (sensors, keypads, key fobs, etc.) via the Maks band radio frequency at a distance of up to 4800 m. The device interacts with the user and the security company, using Ethernet and GSM/GPRS communication for reliability.

The device is connected to the MAKS Cloud and is configured with the **MAKS Setup** mobile application or **MAKS Setup WEB** application.

Functional parts of the device (see picture)

- | | |
|--------------------|------------------------------------------------|
| 1. Device case | 6. Power supply connector |
| 2. Light indicator | 7. Ethernet cable connector (computer network) |
| 3. Mounting plate | 8. SIM card holder |
| 4. Tamper switch | 9. Cable clamps |
| 5. On/Off button | |

TECHNICAL SPECIFICATIONS

Partitions	30
Wireless devices in the system	200
	99 detectors
	16 keypads
	60 key fobs
	8 repeaters
Users	60
Power supply	12 VDC @ 0.35 A
Battery backup	2500 mAh battery, up to 24 hours
Radio frequency	Two ISM-band wireless interfaces, multi-speed with several channels
	ITU region 1 (EU, UA): 868.0 to 868.6 MHz, bandwidth 100kHz, 20 mW max., up to 4800m (in line of sight);
	ITU region 3 (AU): 916.5 to 917 MHz, bandwidth 100kHz, 20 mW max., up to 4800m (in line of sight);
	Russian Federation: 868.0 to 868.2 MHz, bandwidth 100kHz, 10 mW max., up to 3200m (in line of sight)
	Secure two way communication, sabotage detection, key - 256 bits
Connection	Ethernet 100Mbit and GSM/GPRS modem for reliable and secure two way communication, key - 256 bits
GSM/GPRS	850/900/1800/1900 MHz, Class 4 (2 W @ 850/900MHz), Class 1 (1 W @ 1800/1900MHz)
Operating temperature range	-10°C to +55°C
Dimensions & weight	167 x 120 x 25.4 mm & 245 grams
Case colour	white, black

COMPLETE SET

- MAKS PRO; 2. One 18650 battery (pre-installed); 3. Power supply; 4. Ethernet cable; 5. Mounting plate; 6. Quick start guide

CAUTION. RISK OF EXPLOSION IF BATTERY IS REPLACED BY AN INCORRECT TYPE. DISPOSE USED BATTERIES ACCORDING TO THE NATIONAL REGULATIONS

WARRANTY

Warranty for MAKS devices (except batteries) is valid for two years after the purchase date. If the device operates incorrectly, please contact support@maks.systems at first, maybe it can be solved remotely.



MAKS Setup

MAKS PRO - центр бездротової системи охорони. Керує системою безпеки помешкання і підтримує підключення до 200 пристроїв (сповіщувачів, клавіатур, брелоків і т.д.) по радіоканалу на відстані до 4800 м. Прилад взаємодіє з користувачем та охоронною компанією, використовуючи мережу Інтернет (Ethernet) та GSM/GPRS зв'язок для надійності.

Пристрій підключається до MAKS Cloud і налаштовується за допомогою мобільного додатка **MAKS Setup** або **WEB** додатку **MAKS Setup WEB**

Функциональні елементи пристрою (див. мал.)

- | | |
|----------------------------------|----------------------------------------------------------------|
| 1. Корпус пристрою | 6. Роз'єм для підключення блоку живлення |
| 2. Світлова індикація | 7. Роз'єм для підключення кабеля Ethernet (комп'ютерна мережа) |
| 3. Монтажна пластина | 8. Тримач SIM-картки |
| 4. Тампер-контакт | 9. Фіксатори кабелю |
| 5. Кнопка ввімкнення / вимкнення | |

ХАРАКТЕРИСТИКИ

Груп охорони	30
Бездротових пристроїв в системі	200
	99 сповіщувачів
	16 клавіатур
	60 брелоків
	8 радіоретрансляторів
Користувачів	60
Живлення	12В, 0,35 А
Резервування живлення	акумулятор 2500 mAh, до 24-х годин
Радіозв'язок	2 бездротові інтерфейси ISM, з кількома каналами і швидкостями
	ITU region 1 (EU, UA): 868.0..868.6 МГц, смуга 100 кГц, 20 мВт макс., відстань до пристроїв - до 4800 м (на відкритому просторі);
	ITU region 3 (AU): 916.5..917 МГц, смуга 100 кГц, 20 мВт макс., відстань до пристроїв - до 4800 м (на відкритому просторі);
	Російська Федерація: 868.0..868.2 МГц, смуга 100 кГц, 10 мВт макс., відстань до пристроїв - до 3200 м (на відкритому просторі);
	Двустороння, шифрована комунікація, з визначенням саботажу (глушіння). Ключ шифрування - 256 біт
Зв'язок	Комп'ютерна мережа - порт Ethernet 100 Mbit, модем GSM/GPRS для резервування. Двусторонній шифрований зв'язок, ключ шифрування - 256 біт
GSM/GPRS	850/900/1800/1900 МГц, Class 4 (2 W @ 850/900МГц), Class 1 (1 W @ 1800/1900МГц)
Діапазон робочих температур	-10°С ... +55°С
Габаритні розміри	167 x 120 x 25.4 мм
Колір корпусу	білий, чорний
Вага	245 грамів

КОМПЛЕКТАЦІЯ

- MAKS PRO; 2. Акумулятор типу 18650 (попередньо встановлений); 3. Блок живлення; 4. Кабель Ethernet; 5. Монтажна пластина; 6. Короткий посібник користувача

УВАГА. ЗАМІНА ЕЛЕМЕНТА ЖИВЛЕННЯ НА ІНШИЙ НЕКОРЕКТНОГО ТИПУ МОЖЕ ПРИЗВЕСТИ ДО ПОЖЕЖИ АБО ВИБУХУ. УТИЛІЗУЙТЕ ВИКОРИСТАНІ ЕЛЕМЕНТИ ЖИВЛЕННЯ ЗГІДНО З МІСЦЕВИМИ ЗАКОНАМИ ТА ПРАВИЛАМИ.

ГАРАНТІЙНИЙ ТЕРМІН ЕКСПЛУАТАЦІЇ

Гарантійний термін експлуатації на пристрої MAKS (крім елементів живлення) складає 2 роки з дати продажу. Якщо пристрій не працює належним чином, спершу зверніться до support@maks.systems, можливо це питання можна вирішити віддалено.



MAKS Setup

MAKS PRO - центр беспроводной системы охраны, предназначен для управления системой безопасности дома. Поддерживает подключение до 200 устройств (датчиков, клавиатур, брелоков и т.д.) по радиоканалу на расстоянии до 4800 м. Прибор взаимодействует с пользователем и охранный компанией, используя Интернет (Ethernet) и GSM/GPRS связь для надежности.

Устройство подключается к MAKS Cloud и настраивается с помощью мобильного приложения **MAKS Setup** или **WEB-приложения MAKS Setup WEB**.

Функциональные элементы устройства (см. рис.)

- | | |
|----------------------------------|---------------------------------------------------------------|
| 1. Корпус устройства | 6. Разъем для подключения блока питания |
| 2. Световой индикатор | 7. Разъем для подключения кабеля Ethernet (компьютерная сеть) |
| 3. Монтажная пластина | 8. Держатель SIM-карты |
| 4. Тампер-контакт | 9. Фиксаторы кабеля |
| 5. Кнопка включения / выключения | |

ХАРАКТЕРИСТИКИ

Групп охраны	30
Беспроводных устройств в системе	200
	99 датчиков
	16 клавиатур
	60 брелоков
	8 радиоретрансляторов
Пользователей	60
Питание	12В, 0,35 А
Резервирование питания	акумулятор 2500 mAh, до 24 часов
Радиосвязь	2 беспроводных интерфейса ISM, с несколькими каналами и скоростями
	ITU регион 1 (EU, UA): 868.0..868.6 МГц, полоса 100 кГц, 20 мВт макс., расстояние к устройствам - до 4800 м (на открытом пространстве);
	ITU регион 3 (AU): 916.5..917 МГц, полоса 100 кГц, 20 мВт макс., расстояние к устройствам - до 4800 м (на открытом пространстве);
	Российская Федерация: 868.0..868.2 МГц, полоса 100 кГц, 10 мВт макс., расстояние к устройствам - до 3200 м (на открытом пространстве);
	Двусторонняя шифрованная коммуникация, с определением саботажу (глушения). Ключ шифрования - 256 бит
Связь	Компьютерная сеть - порт Ethernet 100 Mbit, модем GSM/GPRS для резервирования. Двусторонняя шифрованная связь, ключ шифрования - 256 бит
GSM/GPRS	850/900/1800/1900 МГц, Class 4 (2 W @ 850/900МГц), Class 1 (1 W @ 1800/1900МГц)
Диапазон рабочих температур	-10°С ... +55°С
Габаритные размеры	167 x 120 x 25.4 мм
Цвет корпуса	белый, черный
Вес	245 граммов

КОМПЛЕКТАЦИЯ

- MAKS PRO; 2. Один аккумулятор 18650 (предустановлен); 3. Блок питания; 4. Кабель Ethernet; 5. Монтажная пластина; 6. Краткое руководство

ВНИМАНИЕ. ЗАМЕНА ЭЛЕМЕНТА ПИТАНИЯ НА ДРУГОЙ НЕКОРЕКТНОГО ТИПА МОЖЕТ ПРИВЕСТИ К ПОЖАРУ ИЛИ ВЗРЫВУ. УТИЛИЗУЙТЕ ИСПОЛЬЗОВАННЫЕ ЭЛЕМЕНТЫ ПИТАНИЯ СОГЛАСНО МЕСТНЫМ ЗАКОНАМ И ПРАВИЛАМ.

ГАРАНТИЙНЫЙ СРОК ЭКСПЛУАТАЦИИ

Гарантійний термін експлуатації приборів MAKS (ісключає елементи живлення) складає 2 роки з дати продажу. Якщо пристрій не працює належним чином, спочатку зверніться до support@maks.systems, можливо цей питання можна вирішити віддалено.



MAKS Setup

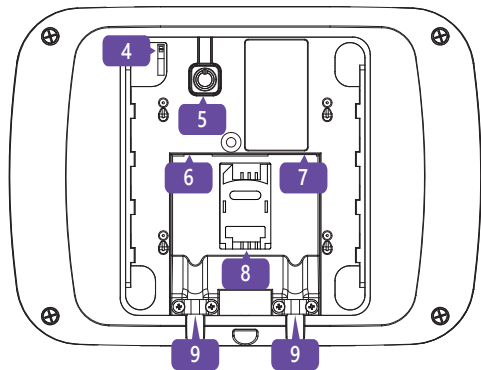
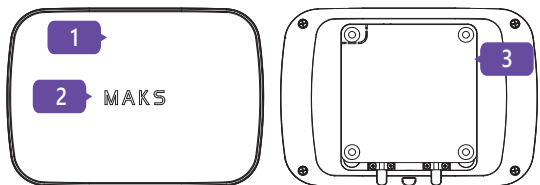



EN Install the app;
Sign up, if you have no account yet;
Sign in

UA Встановіть додаток;
Створіть обліковий запис, якщо ще не маєте;
Увійдіть в додаток

RU Установите приложение;
Создайте учетную запись, если её еще нет;
Войдите в приложение

1

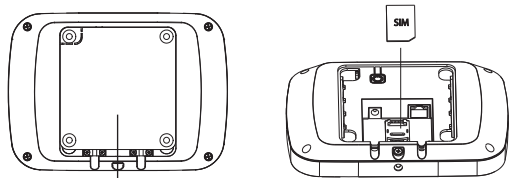

2

3

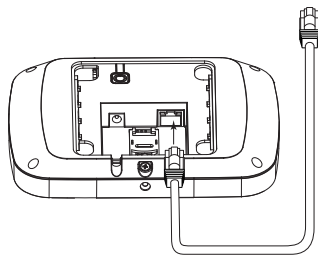

4

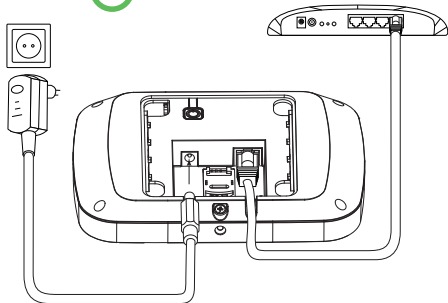

5



6

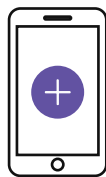

7

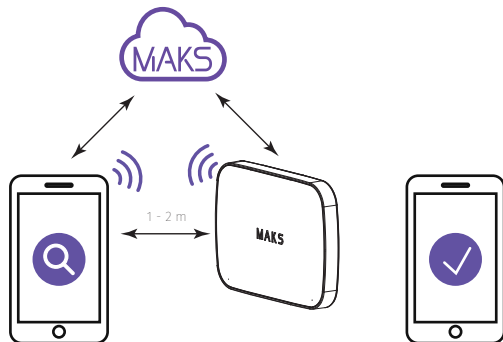

8

8

EN OPTIMAL LOCATION SELECTION FOR INSTALLATION

UA ВИБІР МІСЦЯ ВСТАНОВЛЕННЯ RU ВЫБОР МЕСТА УСТАНОВКИ



1



2

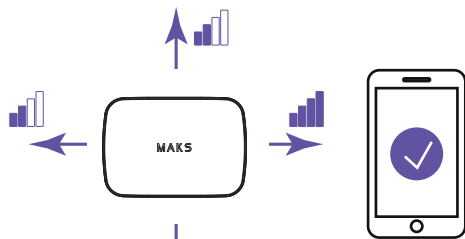

3

4

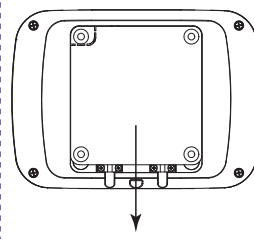

1

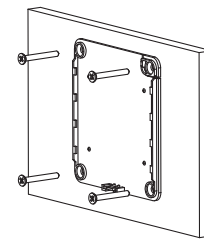

2

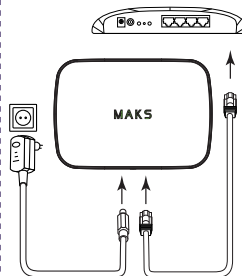

3

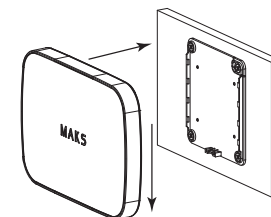

4

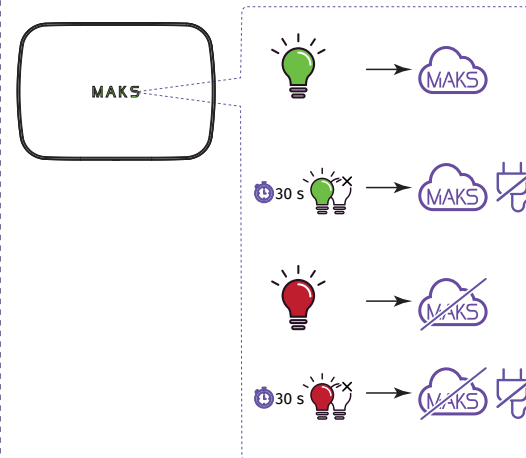

RU ВЫКЛЮЧЕНИЕ ПРИБОРА

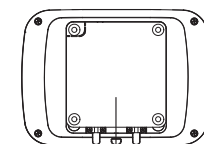

1

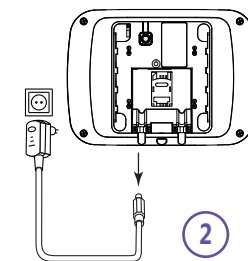

2

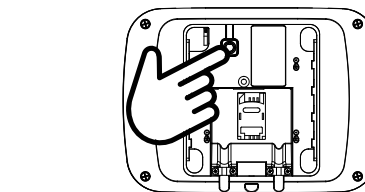

3

EN RESETTING TO DEFAULT UA СКИДАННЯ ДО ПОЧАТКОВИХ

НАЛАШТУВАНЬ RU СБРОС К ИСХОДНЫМ НАСТРОЙКАМ

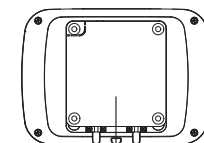

1

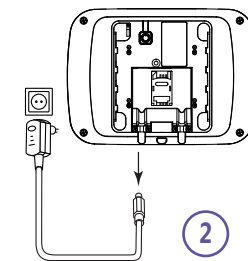

2

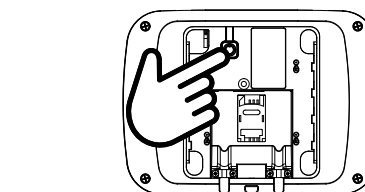

3